

**P**  
Paulmann



# YourLED-Strips und Profile

Licht für die Sinne



# YourLED: Licht für die Sinne



## LED-Streifen verwandeln Wohnräume mit dekorativem Licht

Lichtfarben wirken direkt auf unser Empfinden. Mit LED-Strips von Paulmann tauchen Sie jeden Raum in ein Licht zum Wohlfühlen.

YourLED-Strips sind wahre Alleskönner: Sie bringen Ihre Möbel zum Schweben, lassen Wände leuchten, verwandeln Ihr Bad in eine kleine Oase oder sorgen als Treppenbeleuchtung für Sicherheit. Sie illuminieren Räume mit indirektem, farbigem Licht, das über die Augen direkt Ihre Sinne erreicht.

Mit den flexiblen, selbstklebenden LED-Streifen und passenden Profilen verwandeln die Stimmungsmacher Ihr Zuhause ganz einfach nach Ihren Bedürfnissen.



**Entspannend**

≤ 2700 – 3300 K  
Warmweiß



**Aktivierend**

3300 – 5300 K  
Neutralweiß



**Konzentrationsfördernd**

≥ 5300 K  
Tageslichtweiß

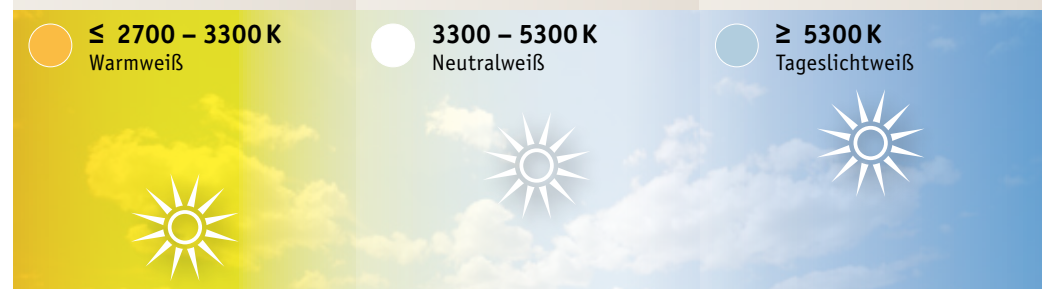

Neben den farbig einstellbaren RGB-LED-Streifen mit Farbwechsel gibt es verschiedene weiße Farbtemperaturen – angegeben in Kelvin (K) –, die unterschiedliche Wirkungen haben.



Mit LED-Streifen den Schuhschrank richtig in Szene setzen



[www.youtube.com/PaulmannLicht](http://www.youtube.com/PaulmannLicht)

Dein Projekt



Dein Highlight

LED-Lichtleiste als Fußbodenbeleuchtung: Mit Delta Profil und LED-Strips



[www.youtube.com/PaulmannLicht](http://www.youtube.com/PaulmannLicht)

## Profile im Überblick

Speziell entwickelt für Paulmann-Strips



**Delta Profil**  
Fußleistenprofil

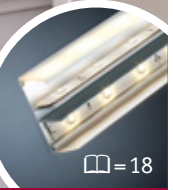
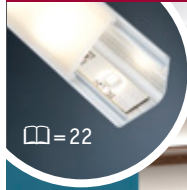

**Duo Profil**  
Wandprofil



**Corner Profil**  
Deckenprofil



**Square Profil**  
Aufbauprofil

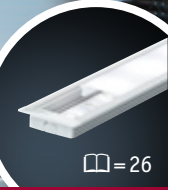
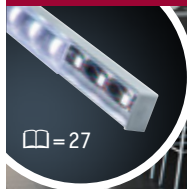

**Floor Profil**  
Einbauprofil

# YourLED-Strips im Überblick

## YourLED ECO

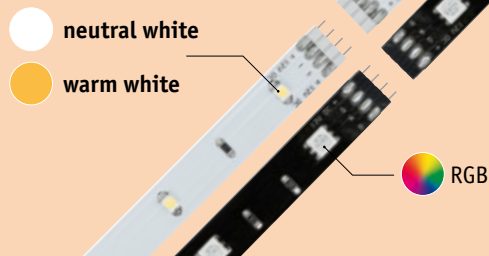

- Gekürzte Abschnitte sind **wiederverbindbar**
- Lässt sich besonders **flexibel verlegen**
- Geringerer Verbrauch (30 LEDs/m)
- Besonders geeignet für Profile
- Kürzbar alle 10 cm

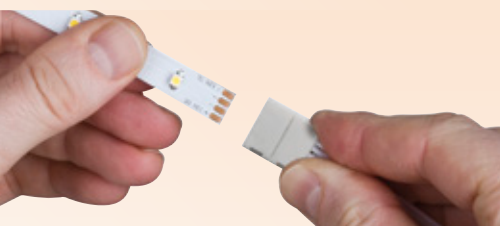
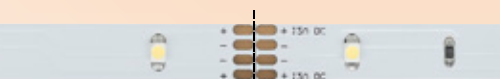

### YourLED ECO kürzen und wiederverbinden

ECO-Strips können Sie besonders bequem auf die gewünschte Länge kürzen. Gekürzte Abschnitte können Sie mit dem Zubehör auf  $\square = 8$  wieder miteinander verbinden. Sie sind deshalb ideal für verzweigte Projekte oder zum Verlegen in Profilen.

## YourLED

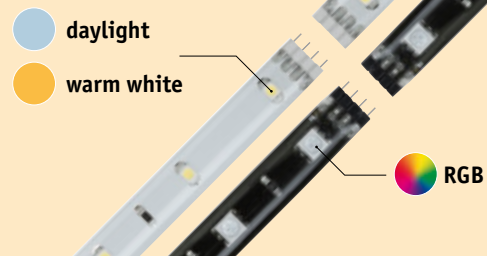

- **Heller:** Mehr Licht pro Meter (39 LEDs/m)
- **Robust und abwischbar:** Mit glasierter Schutzbeschichtung
- Kürzbar alle 7,5 cm
- Nur ungekürzt verbindbar

## YourLED ☼

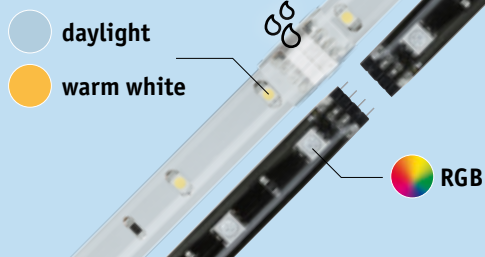

- **Für den Feuchtraum:** Das ganze System ist spritzwassergeschützt (IP44)
- Hohe Lichtausbeute (39 LEDs/m)
- Kürzbar alle 7,5 cm
- Nur ungekürzt verbindbar
- Schrumpfschlauch sorgt für spritzwassergeschützte Verbindungen

# LED-Strips

## YourLED-ECO-Strips 8

Komplett-Sets mit Trafo zum Sofort-Losleuchten	8
Erweiterungs-Strips	8
Zubehör zum Verlegen, Verbinden und Verlängern	8
Beispielprojekte mit Artikellisten	9
Transformatoren für längere Strecken	14
Schaltung und Steuerung	15

## YourLED-Strips 10

Komplett-Sets mit Trafo zum Sofort-Losleuchten	10
Erweiterungs-Strips	10
Beispielprojekt mit Artikellisten	11
Transformatoren für längere Strecken	14
Schaltung und Steuerung	15

## YourLED fürs Bad 12

Zubehör zum Verlegen, Verbinden und Verlängern	11
Komplett-Sets mit Trafo zum Sofort-Losleuchten	12
Erweiterungs-Strips	12

## Zubehör für alle LED-Strips 13

Zubehör zum Verlegen, Verbinden und Verlängern	13
Transformatoren für längere Strecken	14
Schaltung und Steuerung	15

## Profile

Duo Profil – Wandprofil	18
Delta Profil – Fußleistenprofil	22
Corner Profil – Deckenprofil	24
Floor Profil – Einbauprofil	26
Square Profil – Aufbauprofil	27

## Spezial-Strips



Digital LED-Strips – mit bewegten Farben	28
WaterLED-Strips – für den Außenbereich	29
USB-Strips – für TV, Laptop oder Auto	30
Mobil-Strips – mit Batteriebetrieb	31

# YourLED ECOstrips

## Komplett-Sets mit Trafo zum Sofort-Losleuchten

 warm white	 neutral white	 RGB
		
<b>Basic Set Warm white 3m</b> incl. 7,2W, 450lm 12VA 🛒 <b>704.28</b> erweiterbar auf bis zu 4,8m	<b>Basic Set Neutral white 3m</b> incl. 7,2W, 450lm 12VA 🛒 <b>704.29</b> erweiterbar auf bis zu 4,8m	<b>Basic Set RGB 3m</b> incl. 21,6W, 630lm 24VA 🛒 <b>704.30</b> erweiterbar auf bis zu 5m

## Erweiterungs-Strips

		
↔ <b>100 cm</b> 2,4W 🛒 <b>704.59</b>	↔ <b>100 cm</b> 2,4W 🛒 <b>704.58</b>	↔ <b>100 cm</b> 7,2W 🛒 <b>704.60</b>
↔ <b>300 cm</b> 7,2W 🛒 <b>702.54</b>	↔ <b>300 cm</b> 7,2W 🛒 <b>702.56</b>	↔ <b>300 cm</b> 21,6W 🛒 <b>702.52</b>
↔ <b>500 cm</b> 12W 🛒 <b>702.55</b>	↔ <b>500 cm</b> 12W 🛒 <b>702.57</b>	↔ <b>500 cm</b> 36W 🛒 <b>702.53</b>

## Zubehör zum Verlegen, Verbinden und Verlängern

Zum **Verbinden** eines gekürzten YourLED ECO-Strip mit ...

... einem **ungekürzten YourLED oder YourLED ECO-Strip**:

 ✓	 ✓		<b>ECO Clip-to-YourLED Connector</b> 🛒 <b>704.90</b>
 ✓	 ✓		<b>ECO Clip-Connector Set</b> ↔ 50 cm 🛒 <b>704.88</b>
...einem <b>gekürzten YourLED ECO-Strip</b> :			
 ✓	 ✓		<b>ECO Clip-to-Clip Connector</b> 🛒 <b>704.89</b>

## Projektbeispiel 1: Beleuchtete TV-Wand

mit YourLED ECO RGB 5m







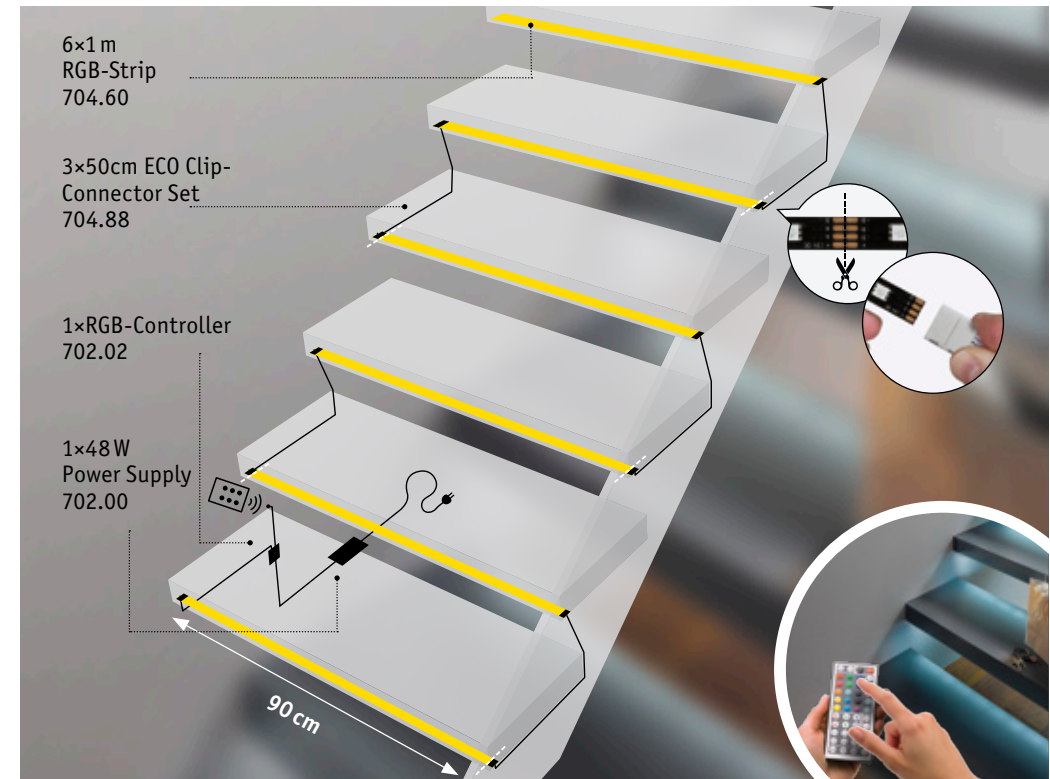

## Projektbeispiel 2: Treppenstufen-Beleuchtung

mit YourLED ECO RGB 5,4 m (Power Supply □=14)











# YourLED-Strips

## Komplett-Sets mit Trafo zum Sofort-Losleuchten

warm white	daylight	RGB
 <p><b>Basic Set Warm white 1,5m</b> incl. 4,8W, 300 lm 12 VA 🛒 <b>703.17</b> erweiterbar auf bis zu 4,8m</p>	 <p><b>Basic Set Daylight 1,5m</b> incl. 4,8W, 420 lm 12 VA 🛒 <b>703.18</b> erweiterbar auf bis zu 4,8m</p>	 <p><b>Basic Set RGB 1,5m</b> incl. 14,4W, 420 lm 21,6 VA 🛒 <b>703.19</b> erweiterbar auf bis zu 2,5m</p>
 <p><b>Basic Set Warm white 3m</b> incl. 9,6W, 600 lm 21,6 VA 🛒 <b>703.20</b> erweiterbar auf bis zu 7,6m</p>	 <p><b>Basic Set Daylight 3m</b> incl. 9,6W, 840 lm 21,6 VA 🛒 <b>703.21</b> erweiterbar auf bis zu 7,6m</p>	 <p><b>Basic Set RGB 3m</b> incl. 28,8W, 840 lm 48 VA 🛒 <b>703.22</b> erweiterbar auf bis zu 5m</p>

## Erweiterungs-Strips

 <p>↔ <b>97,5 cm</b> 3,12 W 🛒 <b>702.08</b></p>	 <p>↔ <b>97,5 cm</b> 3,12 W 🛒 <b>702.09</b></p>	 <p>↔ <b>97,5 cm</b> 9,36 W 🛒 <b>702.10</b></p>
 <p>↔ <b>300 cm</b> 9,7 W 🛒 <b>705.92</b></p>	 <p>↔ <b>300 cm</b> 9,7 W 🛒 <b>705.93</b></p>	 <p>↔ <b>300 cm</b> 28,8 W 🛒 <b>705.94</b></p>
 <p><b>2x ↔ 2,5 cm, 2x ↔ 7,5 cm</b> 2x 0,08 W, 2x 0,24 W 🛒 <b>703.36</b></p>	 <p><b>2x ↔ 2,5 cm, 2x ↔ 7,5 cm</b> 2x 0,08 W, 2x 0,24 W 🛒 <b>703.37</b></p>	 <p><b>2x ↔ 2,5 cm, 2x ↔ 7,5 cm</b> 2x 0,24 W, 2x 0,72 W 🛒 <b>703.38</b></p>

## Projektbeispiel 3: Regalboden - und Konsolenbeleuchtung

mit YourLED Daylight 7 m (Dimm/Switch Controller  $\square = 16$ )

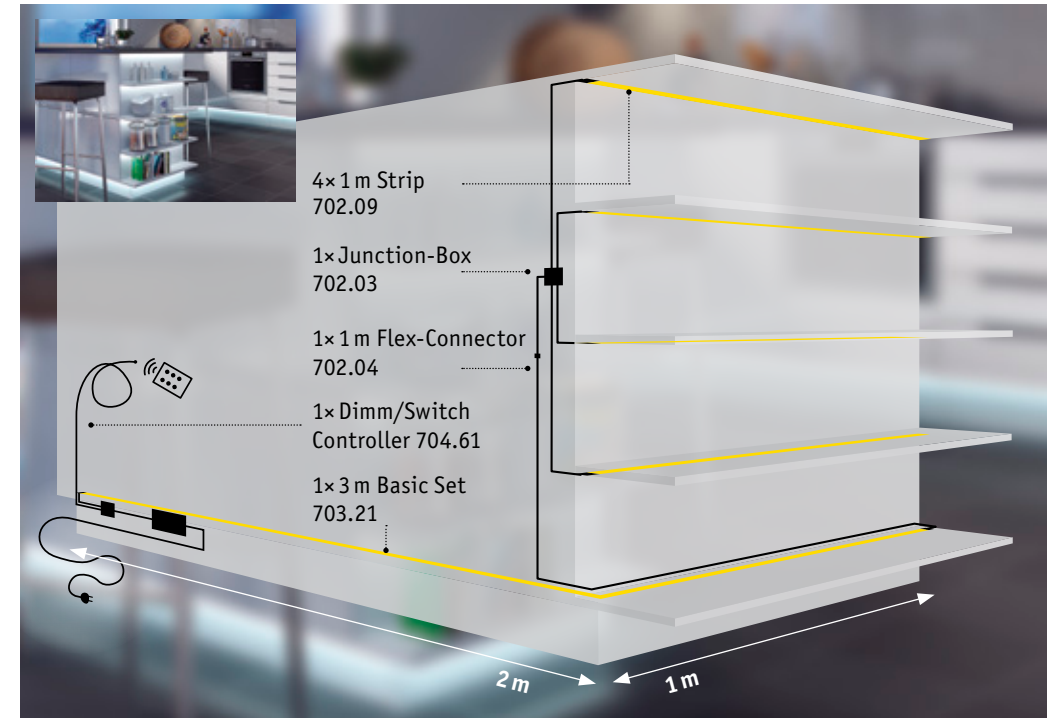

## Zubehör zum Verlegen, Verbinden und Verlängern

Zum Verlegen der Strips in **unterschiedliche Richtungen**:

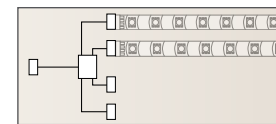

**Junction-Box**  
🛒 **702.03**

Zum **Trennen unterschiedlicher Lichtfarben** (z.B. RGB + Warm White).

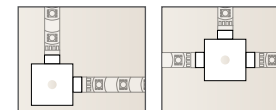

**X-Connector**  
🛒 **702.82**

Zum **Verbinden** ungekürzter YourLED oder YourLED ECO-Strips:

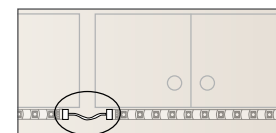

**Flex-Connector 10cm**  
🛒 **702.15**

**Flex-Connector 1m**  
🛒 **702.04**

**Flex-Connector 5m**  
🛒 **702.51**

Auch **perfekt geeignet, um den Trafo versteckt zu positionieren.**

# YourLED fürs Bad

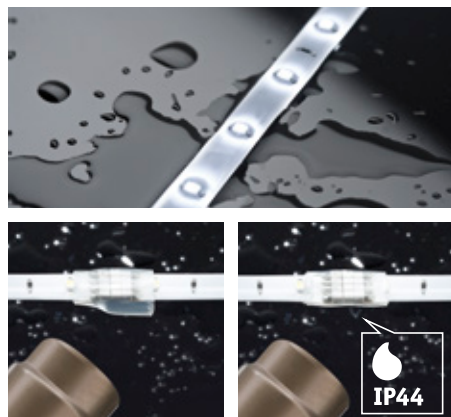

- Licht auch für Feuchträume dank Beschichtung und wassergeschützter Verbindung.
- Schrumpfschlauch sorgt für spritzwassergeschützte Verbindungen.

## Komplett-Sets mit Trafo zum Sofort-Losleuchten

warm white	daylight	RGB
<b>Basic Set Warm white 3m IP44</b> incl. 1x9,7 W, 600 lm 18 VA 🛒 <b>705.10</b> erweiterbar auf bis zu 5m	<b>Basic Set Daylight 3m IP44</b> incl. 1x9,7 W, 840 lm 18 VA 🛒 <b>705.11</b> erweiterbar auf bis zu 5m	<b>Basic Set RGB 3m IP44</b> incl. 1x28,8 W, 840 lm 24 VA 🛒 <b>705.12</b> erweiterbar auf bis zu 5m

## Erweiterungs-Strips

↔ <b>97,5 cm</b> 3,12 W 🛒 <b>703.09</b>	↔ <b>97,5 cm</b> 3,12 W 🛒 <b>703.10</b>	↔ <b>97,5 cm</b> 9,36 W 🛒 <b>703.11</b>
↔ <b>3x97,5cm</b> 3x3,12 W 🛒 <b>704.07</b>	↔ <b>3x97,5cm</b> 3x3,12 W 🛒 <b>704.08</b>	↔ <b>3x97,5cm</b> 3x9,36 W 🛒 <b>703.12</b>

# Zubehör für alle LED-Strips

## Zubehör zum Verlegen, Verbinden und Verlängern

Zum Verlegen der Strips in **unterschiedliche Richtungen**:

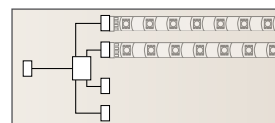

**Junction-Box**  
🛒 **702.03**

Zum **Trennen unterschiedlicher Lichtfarben** (z.B. RGB + Warm White).

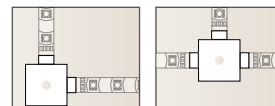

**X-Connector**  
🛒 **702.82**

Zum Verlegen der Strips **in oder um 90°-Ecken**:

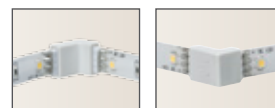

**Edge-Connector Pack**  
🛒 **703.34**

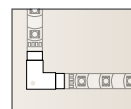

**Edge-Connector 90° Pack**  
🛒 **705.99**

Zum **Verbinden** ungekürzter YourLED oder YourLED ECO-Strips:

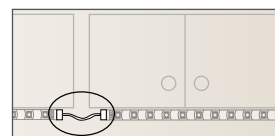

**Flex-Connector 10cm**  
🛒 **702.15**

**Flex-Connector 1m**  
🛒 **702.04**

**Flex-Connector 5m**  
🛒 **702.51**

Auch **perfekt geeignet, um den Trafo versteckt zu positionieren.**



**Flat-Connector 3m**  
🛒 **704.86**

**Flat-Connector 5m**  
🛒 **704.87**

*Überstreichbar & superflach für unsichtbare Installation (z.B. Power Supply hinter Möbel o.ä. verstecken und eine unsichtbare Stromzuführung legen)*

# Zubehör für alle LED-Strips

## Transformatoren für längere Strecken

Wählen Sie den passenden Trafo: Summierte Watt-Zahl der ausgewählten Strips ergibt maximal:	15W Power Supply	48W Power Supply	60W Power Supply
	Die Gesamtlänge der ausgewählten Strips darf maximal ... entsprechen:		
YourLED	4 m	15 m (9 m + 6 m)*	19 m (9 m + 9 m + 1 m)*
YourLED ECO & DECO	6 m	20 m (12 m + 8 m)*	25 m (12 m + 12 m + 1 m)*
YourLED RGB	1 m	5 m (4 m + 1 m)*	6 m (4 m + 2 m)*
YourLED ECO RGB	2 m	6,5 m (6 m + 0,5 m)*	8 m (6 m + 2 m)*

\* Zur vollen Ausnutzung der System-Leistung bitte die Junction-Box 702.03 verwenden □ = 13.

## So wählen Sie den passenden Trafo (Power Supply)

Lesen Sie anhand der Tabelle ab, welchen Power Supply Sie für die entsprechende Streckenlänge und den ausgewählten Strip-Typ benötigen.

*Beispiel:*  
Eine Strecklänge von 14m beschichteter YourLED-Strips lässt sich mit dem 48W-Power Supply realisieren (max. 15m).

Beachten Sie dabei, dass der erste Wert in Klammern (9 m) unter der Gesamtlänge (15 m), die maximale Strecke angibt, die direkt mit dem Trafo angeschlossen werden kann. Bei 14m Strecke wird die Junction-Box benötigt, um die Leistung zu verteilen.

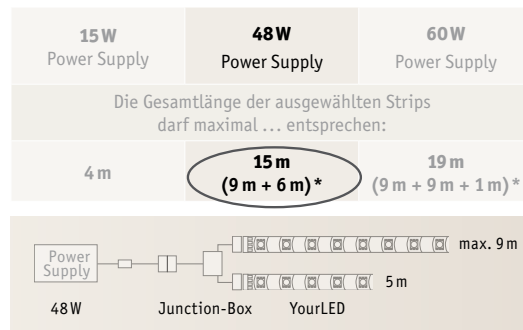

**Power Supply 15W**  
max. 15W  
230/12V, 15VA  
701.99



**Power Supply 48W**  
max. 48W  
230/12V, 48VA  
702.00



**Power Supply 60W IP65**  
max. 60W  
230/12V, 60VA  
702.01

## Schaltung und Steuerung

**Bluetooth SMART**

**Smartes Licht** Paulmann Home

zum Sofort-Loslegen

Schalten und Dimmen per Fernbedienung und Smartphone

Das gesamte Paulmann Home Sortiment finden Sie auf: [www.paulmann.com](http://www.paulmann.com)

Download on the App Store

ANDROID APP ON Google Play

### Zum einfachen Nachrüsten

**EuroPlug Switch**  
max. 500W / 75W  
230V  
500.19

Per App oder Remote Control ein ganzes System ein- und ausschalten.

### Für Smarte YourLED-Systeme

**Switch/Dimm Controller**  
max. 60W  
12V  
500.38

**RGB Controller**  
max. 60W  
12V  
500.39

Per App oder Remote Control Strips dimmen und schalten

Per Remote Control einfach dimmen oder farbig steuern. Per App zusätzliche Lichteffekte aktivierbar.

### Zum Steuern eines oder mehrerer EuroPlugs und Controller

**Remote Control**

18 ⇄ 48 ↗ 110 mm  
EAN4000870 500019  
500.01



# Zubehör für alle LED-Strips

## Schaltung und Steuerung



### On/Off Switch

max. 60 W  
DC 12 V  
↑15 ↔60 ↗26 mm  
🛒 707.27

- Zum Schalten von YourLED oder YourLED ECO.

### Dimm/Switch Controller

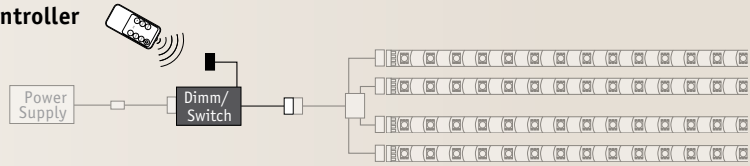

- Zum Schalten oder Dimmen einfarbiger YourLED oder YourLED ECO.
- Der Controller mit Fernbedienung bietet Komfort und begeistert durch angenehm dimmbares Stimmungslicht.



### Dimm/Switch Controller

max. 60 W  
DC 12 V  
↑22 ↔63 ↗35 mm  
🛒 704.61

### RGB-Controller

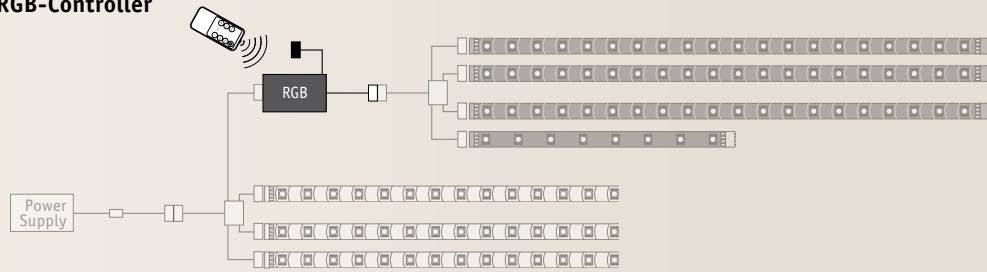

Sie können ein ganzes System mit RGB betreiben oder, wie hier gezeigt, nur einen Zweig.



### RGB-Controller 12V DC

max. 60 W  
DC 12 V  
↑22 ↔60 ↗35 mm  
🛒 702.02

### (RGB) Amplifier

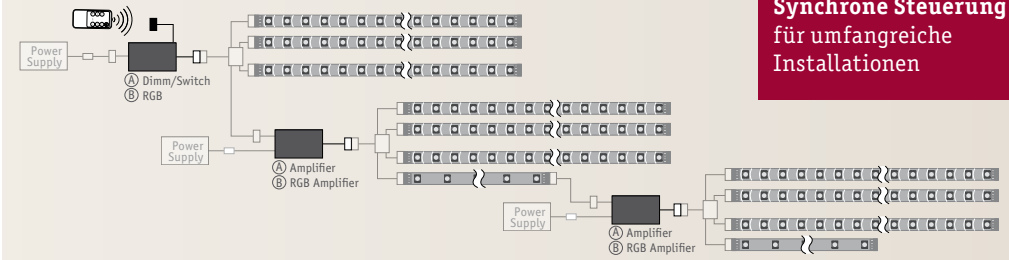

**Synchrone Steuerung**  
für umfangreiche  
Installationen

Zur Verstärkung des Steuerungssignals vom ① YourLED Dimm/Schalt-Controller 🛒 704.61 oder ② YourLED RGB-Controller 🛒 702.02.

- ① So können Sie über eine Fernbedienung größere **einfarbige** YourLED, YourLED ECO oder DECO-Strip-Systeme **synchron dimmen oder schalten**.
- ② So können Sie über eine Fernbedienung größere YourLED oder YourLED ECO **RGB-Strip-Systeme synchron steuern**.
- Über jeden Verstärker schließen Sie einen zusätzlichen Power Supply an, um die Systemleistung zu erhöhen.



### ① Amplifier

max. 60 W  
DC 12 V  
↑24 ↔105 ↗65 mm  
🛒 704.52

### ② RGB Amplifier

max. 60 W  
DC 12 V  
↑24 ↔105 ↗65 mm  
🛒 703.35

Bewegungsmelder zum automatischen An-/Aus-Schalten der LED-Strips – einfach zwischen Power Supply und Strip stecken.

- 0,5 - 5 m Erfassungsabstand
- 120° Erfassungswinkel
- Zeit einstellbar 3-50 Sekunden

### Sensor An-/Aus-Schaltung



### IR-Sensor

max. 60 W  
DC 12 V  
↑20 ↔57 ↗28 mm  
🛒 707.26



# Duo Profil

## Die Montagelösung für dekorative Raumbelichtung



### Schaffen Sie Highlights in Ihrem Wohnbereich für ein neues Wohlfühlerlebnis

- Eine hochwertige Eloxal-Beschichtung verleiht dem Aluminium-Profil einen Schutz und zudem einen seidig schimmernden Glanz.
- Optionaler Diffusor inszeniert das Licht gleichmäßig.
- Profile und Diffusor sind individuell kürzbar und nehmen sämtliche LED-Strips des YourLED-Sortiments auf.

### Unterschiedliche Platzierungsmöglichkeiten bieten verschiedene Lichtcharakteristiken.

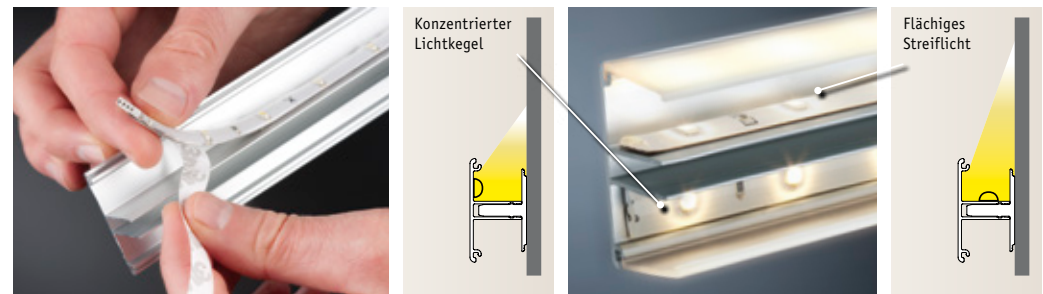

# Duo Profil

## Effektvolle Raumgliederung an Wand und Decke

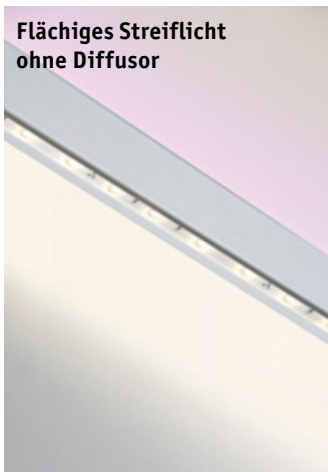
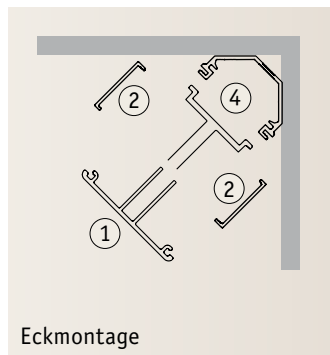
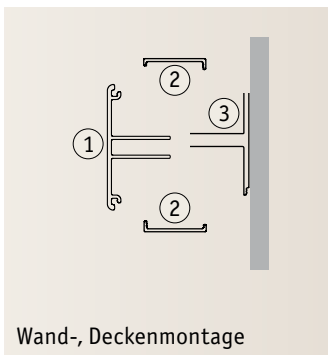
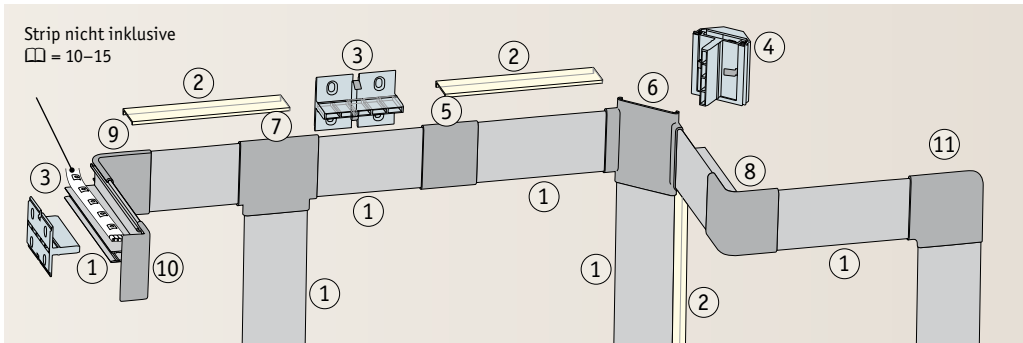

**Duo Profil 1m**  
1×  
⌀40 mm ⌀20 mm ⇄1 m  
🛒 702.68

**Duo Profil 2m**  
1×  
⌀40 mm ⌀20 mm ⇄2 m  
🛒 702.67



**Duo Profil Diffusor**  
1×  
⌀4 mm ⌀20 mm ⇄2 m  
🛒 702.69

**Duo Profil Fixture**  
4er Set  
⌀36 ⇄50 ⌀21 mm  
🛒 702.75

**Duo Profil Clix**  
2er Set  
⌀40 ⇄36 ⌀37 mm  
🛒 702.21

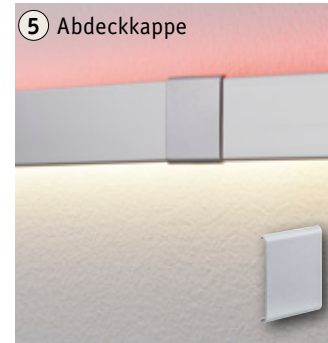

**Duo Profil Cover**  
4er Set  
⌀42 ⇄35 ⌀5 mm  
🛒 702.70

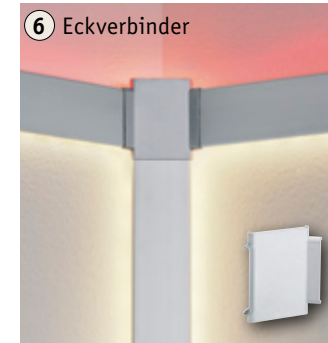

**Duo Profil X-Cover**  
2er Set  
⌀55 ⇄55 ⌀10 mm  
🛒 703.30



**Duo Profil T-Cover**  
2er Set  
⌀49 ⇄50 ⌀5 mm  
🛒 702.71

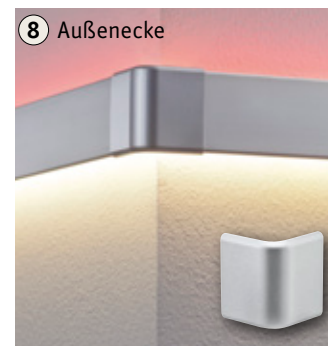

**Duo Profil Outside Corner**  
2er Set  
⌀42 ⇄35 ⌀35 mm  
🛒 702.73

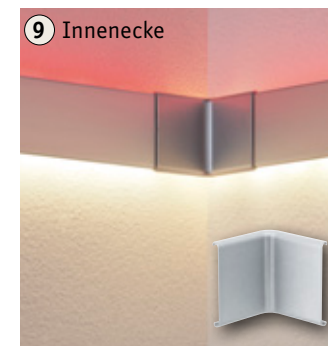

**Duo Profil Inside Corner**  
2er Set  
⌀42 ⇄39 ⌀39 mm  
🛒 702.72



**Duo Profil End Cap**  
2er Set  
⌀42 ⇄22 ⌀24 mm  
🛒 702.74



**Duo Profil 90° Corner**  
2er Set  
⌀20 ⇄60 ⌀60 mm  
🛒 704.53

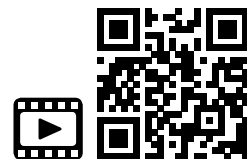

www.youtube.com/PaulmannLicht

# Delta Profil

## Innovationen für dekorative Raumbelichtung



### iF Product Design Award 2013

Designexperten aus der ganzen Welt zeichneten das Paulmann Delta Profil mit dem iF product design award aus. Mit dem weltweit anerkannten Gütesiegel prämierte die internationale Jury Produkte mit exzellenter Gestaltung.

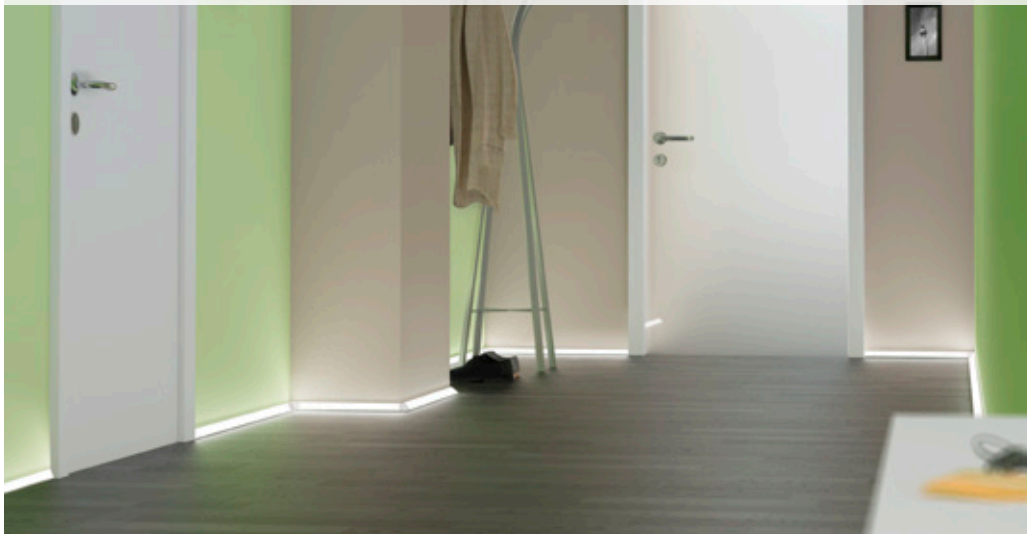

### Beleuchtete Fußleisten als Highlight

- Dreiecksprofile mit YourLED-Strips für beleuchtete Fußleisten, Abschlusskanten, Unterschränke und viele weitere Einsatzzwecke.
- Hochwertige Aluminium-Profile, die Dank der Eloxal-Beschichtung stoß- und kratzfest sind.
- Delta Profile sind individuell kürzbar und nehmen sämtliche LED-Strips des Paulmann-Sortiments auf.

### Unterschiedliche Platzierungsmöglichkeiten bieten verschiedene Lichtcharakteristiken.

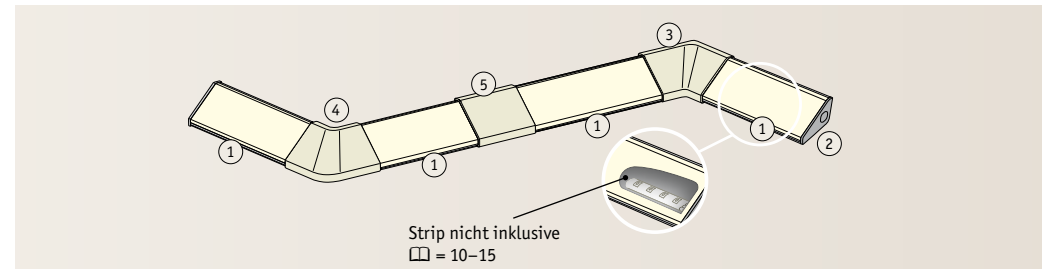
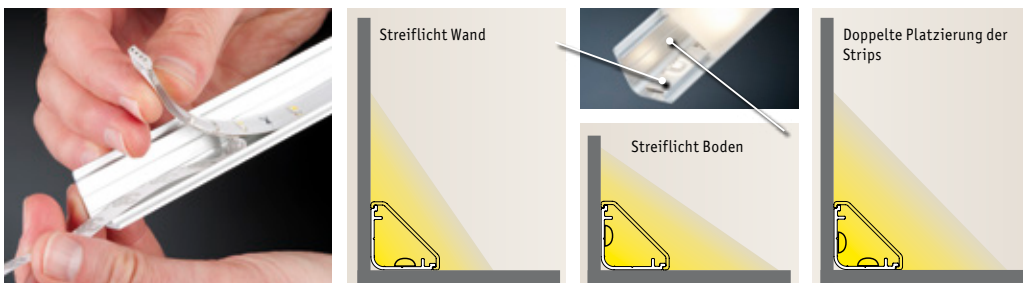

① Länge 1 m und 2 m (beliebig kürzbar).  
Inkl. Diffusor für gleichmäßige Lichtinszenierung.



② Abschlusskappe



**Delta Profil 1m**  
1x  
∅20 mm ∅20 mm ⇄1 m  
🛒 702.62

**Delta Profil 2m**  
1x  
∅20 mm ∅20 mm ⇄2 m  
🛒 702.61

**Delta Profil End Cap**  
2er Set  
∅20 ⇄8 ∅20 mm  
🛒 702.66

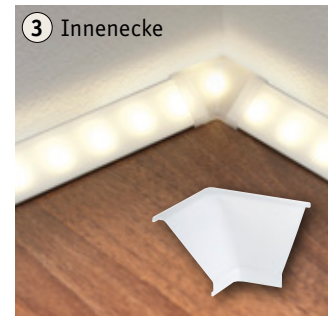

**Delta Profil Inside Corner**  
2er Set  
∅21 ⇄35 ∅35 mm  
🛒 702.64



**Delta Profil Outside Corner**  
2er Set  
∅21 ⇄35 ∅35 mm  
🛒 702.65

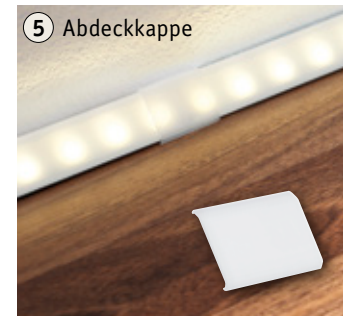

**Delta Profil Cover**  
4er Set  
∅29 ⇄35 ∅5 mm  
🛒 702.63

# Corner Profil

## Elegante indirekte Deckenbeleuchtung



### Das Profil bringt die Decken in Ihren Räumen zum Schweben

- Dekoratives Deckenprofil zum indirekten Anstrahlen der Wand mit LED-Strips.
- Überstreichbar und übertapezierbar.
- Inkl. Diffusor für gleichmäßige Lichtverteilung.
- Befestigung mittels handelsüblichem Baukleber.

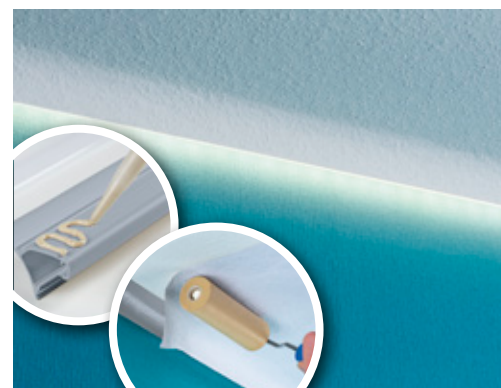
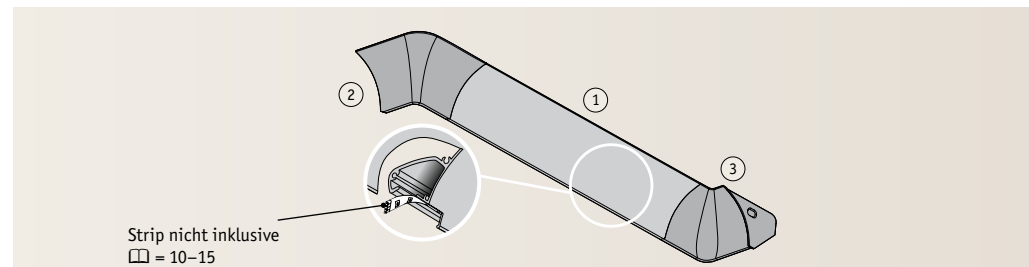
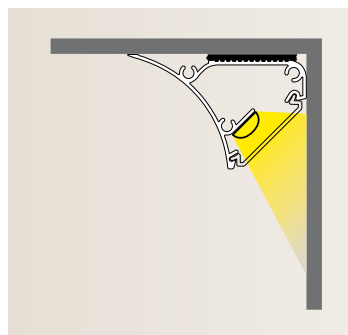

① Länge 1 m und 2 m (beliebig kürzbar).



② Abschlusskappe



#### Corner Profil 1m

1x  
 ⌀31,5 mm ⌀49 mm ⇄1 m  
 🛒 704.40

#### Corner Profil 2m

1x  
 ⌀31,5 mm ⌀49 mm ⇄2 m  
 🛒 704.39

#### Corner Profil Outside Edge

2er Set  
 ⌀31,5 ⇄49 ⇄49 mm  
 🛒 704.41

#### 3 Innenecke



#### Corner Profil Inside Edge

2er Set  
 ⌀31,5 ⇄59 ⇄59 mm  
 🛒 704.42



www.youtube.com/PaulmannLicht

# Floor Profil

Einbauprofil für den Boden oder die Wand

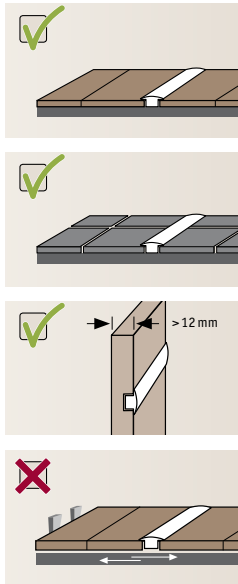

## Setzen Sie Lichtakzente in Ihrem Boden

- Einbauprofil zur Beleuchtung mit LED-Strips schafft Lichtakzente am Boden, in Möbeln oder anderen festen Materialien. Reizvolle Beleuchtungseffekte bei Bodenübergängen.
- Der mitgelieferte Diffusor verteilt das Licht gleichmäßig.

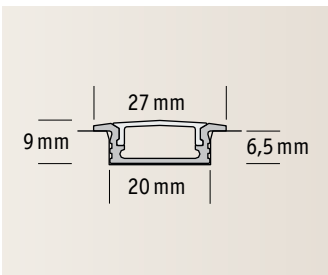

### Floor Profil 2m

1×  
 ⚙️ 9 ⇄ 2010 ⚙️ 27 mm  
 🛒 704.09

### Floor Profil 1m

1×  
 ⚙️ 9 ⇄ 1010 ⚙️ 27 mm  
 🛒 704.10

# Square Profil

Aufbauprofil



## Lichtleisten

- Gleichmäßige Lichtverteilung.
- Dezentere seitliche Lichtausstrahlung.
- Praktischer Halte-Clips für flache oder gekippte Montage.
- Wandmontage möglich.

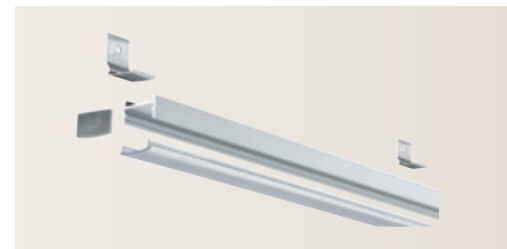

### Square Profil 1m

1×  
 ⚙️ 15 ⇄ 1000 ⚙️ 23 mm  
 🛒 708.09

### Square Profil 2m

1×  
 ⚙️ 15 ⇄ 2000 ⚙️ 23 mm  
 🛒 708.10

## Digital-LED-Strips

Digital-LED-Strips bringen Farben in Bewegung



- Elektronisch kürzbares LED-Strip Set mit 164 Funktionen (und angenehmem warmweißem Licht) für vielfältige Lichteffekte.
- Die digitale Steuerung erlaubt Farbmischungen in dynamischen Rhythmen.
- Dimm- und schaltbar per Fernbedienung.
- Vom Strip-Ende her können Segmentweise je 9 LEDs ab- oder hinzugeschaltet werden. Dadurch können Sie den Strip in passender Länge an unterschiedlichen Plätzen einsetzen.



### Digital LED-Strip Set 3m

incl. 9,6 W, 165 lm  
230/12 V, 18 VA  
🛒 704.81



### Digital LED-Strip Set 5m

incl. 14 W, 275 lm  
230/12 V, 24 VA  
🛒 704.80



### Digital LED-Strip Motion Color+White Set 3m

incl. 11,8 W, 1280 lm, RGB + 3000 K  
230/12 V, 24 VA  
🛒 706.96



### Digital LED-Strip Motion Color+White Set 5m

incl. 18,8 W, 2050 lm, RGB + 3000 K  
230/12 V, 24 VA  
🛒 706.97



www.youtube.com/PaulmannLicht

## WaterLED-Strips

WaterLED-Strips für den Außenbereich



- Wasserfeste LED-Strips mit neutral weißem Licht,
- ... mit festgelegter Farbreihenfolge (Multicolor) oder
- ... mit steuerbarer Farbwahl per Fernbedienung (Motion Color).



### WaterLED Neutral white 3m

incl. 7 W, 420 lm, 4000 K  
230/12 V, 7,2 VA  
🛒 704.19



### WaterLED Neutral white 5m

incl. 10,5 W, 700 lm, 4000 K  
230/12 V, 12 VA  
🛒 704.18



### WaterLED Neutral white 7,5m

incl. 14 W, 1000 lm, 4000 K  
230/12 V, 18 VA  
🛒 704.17



### WaterLED Multicolor 3m

incl. 7 W, 220 lm  
230/12 V, 7,2 VA  
🛒 704.16



### WaterLED Multicolor 5m

incl. 10,5 W, 350 lm  
230/12 V, 12 VA  
🛒 704.15



### WaterLED Multicolor 7,5m

incl. 14 W, 550 lm  
230/12 V, 18 VA  
🛒 704.14



### WaterLED Digital Motion Color Set 3m

incl. 6,4 W, 160 lm  
230/12 V, 24 VA  
🛒 706.98



### WaterLED Digital Motion Color Set 4,88 m

incl. 9,8 W, 256 lm  
230/12 V, 24 VA  
🛒 706.99



### WaterLED Flex-Connector 5m

DC 12 V  
🛒 704.13

## USB-Strips

USB-Strips am TV, Laptop oder an Mediengeräten



**USB-Strip RGB 2x50cm**

incl. 2x1,25 W  
2x40 lm  
🛒 707.06



**USB-Strip Warm white 2x50cm**

incl. 2x1 W  
2x60 lm, 3000 K  
🛒 707.05



**USB-Strip Daylight 30cm**

incl. 1,5 W, 6000 K  
🛒 704.55



**USB-Strip Red/White 30cm**

incl. 1,5 W  
🛒 704.57



**USB-Strip Green/White 30cm**

incl. 1,5 W  
🛒 707.04



**USB-Strip Blue 30cm**

incl. 1,5 W  
🛒 704.56



**USB-Strip Blue/White 30cm**

incl. 1,5 W  
🛒 707.03

## Mobil-Strips

Mobil-Strips überall einsetzbar dank Batteriebetrieb



- Die LED Mobil-Strips bringen dekoratives Effektlcht in die dunkelste Ecke, auch wenn gerade keine Steckdose in der Nähe ist.
- Das kleine Batteriefach wird mit vier AA-Batterien oder Akkus bestückt.
- Dank selbstklebender Rückseite lassen sich die flexiblen Strips schnell und einfach an Wänden, Möbeln oder beweglichen Gegenständen befestigen.



**Mobil-Strip Warm White  
2x80cm**

incl. 2x0,9 W  
2x95 lm, 2700 K  
> 8h Batterielaufzeit  
🛒 707.01

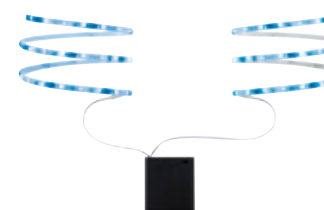

**Mobil-Strip Blue  
2x80cm**

incl. 2x0,6 W  
2x8 lm  
> 12h Batterielaufzeit  
🛒 707.02



**Mobil-Strip RGB  
2x80cm**

incl. 2x1,2 W  
2x28 lm  
> 6h Batterielaufzeit  
🛒 707.00



## YourLED 12V-LED-Strips und passende Profile

- Schnell und einfach ohne Werkzeug installieren und verlegen.
- Licht zum Aufkleben mit rückseitigem Klebestreifen.
- Mit Komplet-Set inklusive Trafo sofort loslegen!
- LED-Technik: Energieeffizient, langlebig und umweltfreundlich.

5 Jahre Year Amos  
Jaar Años Annos  
**Garantie**



Alle YourLED-Komponenten sind miteinander kombinierbar.

Längere Strecken, mehr Leistung? Erweitern Sie Ihr YourLED-Lichtsystem bis zu 25 Meter!

Mit den speziellen Profilen verlegen Sie einfach und hochwertig LED-Beleuchtung in Böden, an Wänden oder Boden- und Deckenkanten. Nur von Paulmann!

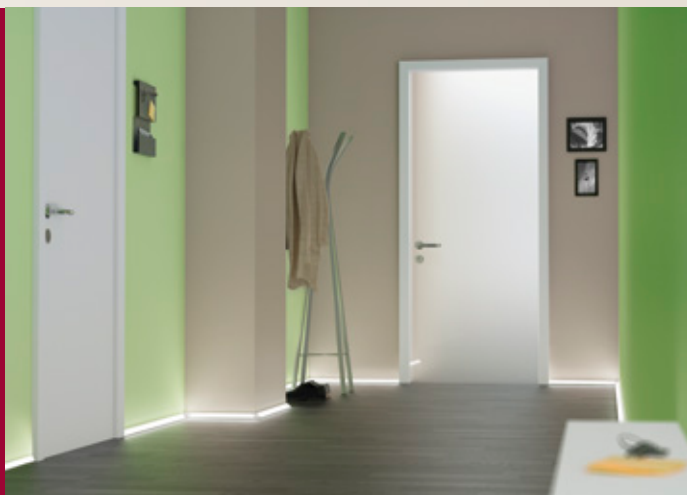

**LICHTWELT**  
mit  
*Anita & Jens*



**Besucht uns auf You Tube!**

Wir zeigen euch in der Paulmann Lichtwelt mit kleinen Videos, wie ihr eure vier Wände mit Licht gestalten könnt.



[www.youtube.com/PaulmannLicht](http://www.youtube.com/PaulmannLicht)

Alle Stripes enthalten eingebaute LED-Lampen der Energieklassen A+, A, A. Die Lampen können in der Leuchte nicht ausgetauscht werden.

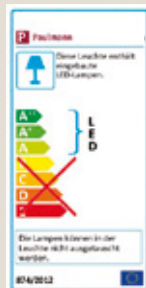

[www.paulmann.com](http://www.paulmann.com)

Paulmann Licht GmbH | Quezinger Feld 2 | 31832 Springe/Germany